

Terradonis

Terradonis

SEMOIR DE PRÉCISION À ROULEAUX

Manuel d'utilisation pour **JAS**



Terradonis est une marque déposée de ICS

ZA de Croix Fort - 12 rue du Soleil - 17220 La Jarrie - France

Tel : +33 5 4635 2828 - Fax : +33 5 4635 2829

contact@ics-agri.com



www.terradonis.com

Terradonis est une marque déposée de ICS

ZA de Croix Fort - 12 rue du Soleil - 17220 La Jarrie - France - Tel : +33 5 4635 2828 - Fax : +33 5 4635 2829

contact@ics-agri.com

www.terradonis.com



SOMMAIRE

IDENTIFICATION ET CARACTÉRISTIQUES

p.3 Identification et caractéristiques

Votre semoir en détail

p.4 Précautions d'emploi

Marche à suivre pour une mise en route optimale

p.5-6 Réglages

Pour une utilisation adaptée à vos besoins spécifiques

p.7-9 Travail de semis en ligne

Tableau des distances

Correspondance rouleaux-cultures

p.10-11 Retrait de la trémie pour positionnement du rouleau

La marche à suivre en photos

p.12-17 Liste des pièces détachées et consommables

La marche à suivre en photos

p.17 L'extension de trémie

p.18 Nos différents socs

Différents modèles, montage et réglage

p.19 Mise en route de la machine

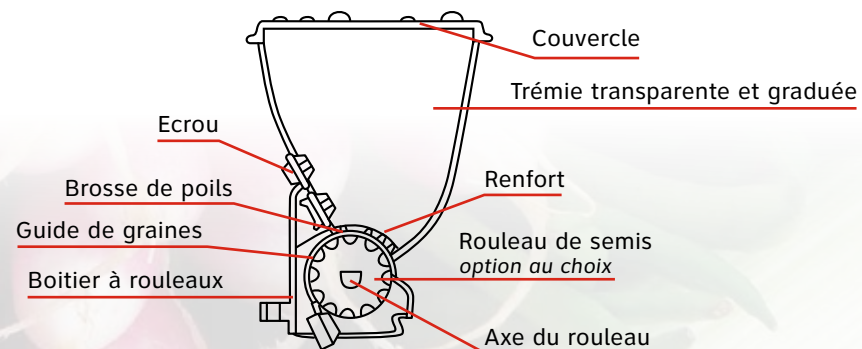
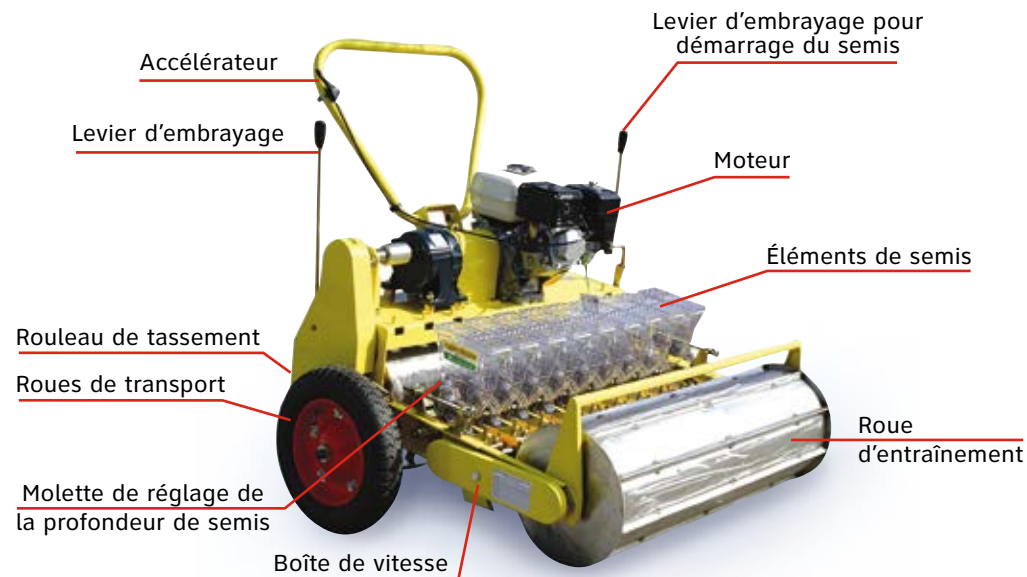

Terradonis est une marque déposée de ICS

ZA de Croix Fort - 12 rue du Soleil - 17220 La Jarrie - France - Tel : +33 5 4635 2828 - Fax : +33 5 4635 2829

contact@ics-agri.com

www.terraddonis.com

PRÉCAUTIONS D'EMPLOI

- Lubrifiez toutes les parties rotatives sauf le rouleau de semis.
- La brosse et la plaque de guidage sont des éléments consommables. Vérifiez-les périodiquement et remplacez-les comme il convient.
- Assurez-vous que le semis est uniforme.
- Vérifiez si le rouleau de semis est encrassé par de la saleté, des pesticides ou des résidus d'enrobage de semences. Si oui, le nettoyer.
- Préparez une planche en effectuant avec soin l'émottage et le nivellement.
- Conduire à des vitesses excessives peut dégrader la précision du travail. Vitesse optimale : 2km/h.
- Les semences ne doivent pas être mouillées. Ne mouillez pas des graines enrobées.
- Lorsque vous semez des haricots ou des grains, un pontage peut se produire dans la trémie des semences. Dans ce cas, tapotez doucement sur la trémie et préférez un remplissage de la trémie à moitié plutôt que complet.
- Lorsque vous démontez la partie semeuse, assurez-vous que la partie d'entraînement de la trémie n'est pas encrassée par de la terre, etc...

RÉGLAGES

→ **BROSSE** : Dans sa position par défaut, la brosse touche légèrement le rouleau de semis. Pour augmenter le volume de semis, mettre la brosse en position haute (dévisser l'écrou papillon et remonter la brosse).

Vous utilisez des semences enrobées : La brosse doit toucher les semences, et exercer une pression légère sur celles-ci. Il faut trouver le juste réglage en fonction de vos semences, car si la brosse est trop basse, celle-ci s'usera très (trop) vite. Si elle est trop haute, les semences seront distribuées en trop grand nombre et/ou pourront se briser.

→ **PLAQUE DE GUIDAGE** : La plaque de guidage forme une cavité entre le rouleau, la brosse et la plaque de guidage. Sans cet espace, les graines risqueraient de se casser. Le bout de la plaque de guidage doit être en contact étroit avec le rouleau. Au cas où la plaque de guidage se déformerait, vous pouvez corriger la déformation en vous référant au schéma ci-contre. De manière générale, dès que la brosse est relevée, il faut enlever le guide graine.

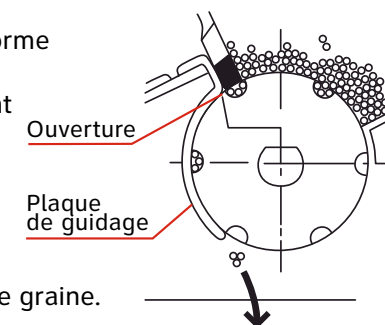

→ **PROFONDEUR DE SEMIS** : La profondeur de semis peut-être ajustée en baissant ou en relevant le soc.



Il est possible de régler la profondeur de semis pour chaque rang individuellement dévissant les écrous situés sur l'avant de l'élément de semis (photo de gauche).

Attention : il n'est pas nécessaire de resserrer l'écrou de manière excessive afin de ne pas exercer de pression trop forte sur la tige du soc.

Ne serrer que de manière à maintenir le soc en place.

Il est également possible de procéder à un réglage simultané de tous les éléments de semis en actionnant les manivelles placées de part et d'autre du châssis (photo de droite).



...RÉGLAGES

→ **DISTANCES DE SEMIS** : Les distances de semis peuvent être ajustées en jouant sur les pignons ainsi que sur le nombre de trous du rouleau, référez-vous au tableau des distances de semis (p.7).

Attention : les distances de semis effectives peuvent varier en fonction de la qualité du sol et de la vitesse du travail. Testez les intervalles en fonction du terrain avant de commencer le semis.

→ **COUVERTURE AU SOL** : Ajustez l'angle de la raclette de recouvrement afin d'optimiser la couverture au sol.

→ **NETTOYAGE** : Si le sol adhère au rouleau de rappui, la surface de contact doit être nettoyée avant que cela ne colle (possibilité de dépôt d'huile ou de saleté).

→ **COUVERCLE DE LA TRÉMIE** : Le couvercle de la trémie est composé de différentes moulures représentant les trous des différents rouleaux proposés. Ils vous permettront de contrôler que graines et rouleaux choisis sont bien adéquats. Sous chaque moulure, la taille du trou. Grâce au tableau des dimensions des trous des rouleaux ci-dessous, vous pourrez trouver le rouleau qui vous convient.

TABLEAU DES DIMENSIONS DES TROUS DES ROULEAUX (en mm)

Réf	Ø du trou	Prof. du trou	Longueur si trou en X	Réf	Ø du trou	Prof. du trou	Longueur si trou en X
La lettre indique le type de trou. Se référer au tableau des distances pour décider du nombre de trous adapté à votre besoin.							
A	13,50	6,00	-	R	9,00	3,50	-
AA	12,00	6,00	-	S-4	FORME SPECIALE (19mm x 8 mm)		
C	11,00	5,50	-	U-4	FORME SPECIALE (19mm x 10 mm)		
F	5,00	2,50	-	X	4,00	2,00	-
FJ	5,00	3,00	-	XY	2,50	1,20	5,00
G	9,00	4,50	-	XXY	2,00	1,20	4,00
J	FORME SPECIALE (1/2 trou de 1,5 mm)			Y	3,50	1,50	-
L	7,00	2,50	-	YJ	3,00	2,00	-
LJ	7,00	3,70	-	YK	3,50	2,30	-
M	5,00	2,00	-	YX	2,50	1,50	-
MJ	6,00	3,50	-	YXX	2,50	1,80	-
MM	6,00	2,50	-	YYJ	3,00	1,70	-
N	FORME SPECIALE (16mm x 6 mm)			YYX	2,00	1,8	-
Q	8,00	3,00	-	Z sans trou	diamètre extérieur Ø 59.85 mm		

TRAVAIL DE SEMIS EN LIGNE

→ La densité de semis est ajustée par la combinaison des 3 éléments suivants :

- nombre de trous sur le rouleau de semis
- taille des trous du rouleau de semis
- nombre de dents du pignon utilisé

Pour connaître le nombre de trous qu'il vous faut : référez-vous au tableau des distances ci-dessous :

TABLEAU DES DISTANCES (en mm)

		NOMBRE DE DENTS PAR PIGNON											
		Avant	14	14	13	13	11	11	10	11	10	10	9
		Arrière	9	10	10	11	10	11	11	13	13	14	14
Nombre de trous par rouleau de semis	2		320	360	380	420	460	500	540	580	640	700	760
	3		210	230	250	280	300	330	360	390	430	460	510
	4		160	180	190	210	230	250	270	290	320	350	380
	6		105	115	125	140	150	165	180	195	215	230	255
	8		80	90	95	105	115	125	135	145	160	175	190
	10		64	72	76	84	92	100	108	116	128	140	152
	12		53	58	63	70	75	83	90	98	108	115	128
	16		40	45	48	53	58	63	68	73	80	88	95
	20		32	36	38	42	46	50	54	58	64	70	76
	24		27	29	32	35	38	42	45	49	54	58	64
	30		21	24	25	28	31	33	36	39	43	47	51
	36		18	20	21	23	26	28	30	32	36	39	42

→ **DISTANCES DE SEMIS** : voir le tableau ci-dessus.

TRAVAIL DE SEMIS EN LIGNE...

...TRAVAIL DE SEMIS EN LIGNE

→ NOMBRE DE SEMENCES/TROU :

Le nombre de semences diffère selon la taille des semences, qui elle, dépend de l'espèce et de l'année ainsi que de l'ajustement de la brosse. C'est pourquoi les nombres indiqués dans le tableau des distances ne sont donnés qu'à titre indicatif. Ci-dessous, quelques exemples de correspondance rouleaux-cultures, sur la base d'une graine par trou, pour des graines nues (non-enrobées) :

EXEMPLE DE CORRESPONDANCE ROULEAUX / CULTURES

CULTURE	ROULEAUX	CULTURE	ROULEAUX
Basilic - Navet	YX12	Endive	YYY12 ou 24
Betterave	MJ12	Epinard	FJ24
Brocoli	YYJ6	Fenouil	X12
Carotte	XYX24, XY24	Haricots verts	N6
Camomille	YYX24	Laitue (enrobée)	MJ12
Céleri	YYX12	Laitue (nue)	XYX12 ou 24
Chicorée	XXX12	Lin	Y24
Chou	YYJ6	Mâche	F24, FJ12
Chou de Chine Pak Choi	YYJ6	Menthe	YYX 12 ou 24
Chou frisé	YYJ6	Oignon (nue)	X24
Ciboulette	Y24	Oseille	YYX12 ou 24

CULTURE	ROULEAUX
Panais	L12, L24
Persil	YYJ24
Poireau	Y24
Pois	AA12
Radis	X24, FJ24
Roquette	X12
Rouleau sans trou	Z
Tomate	X2
Thym	YYX12

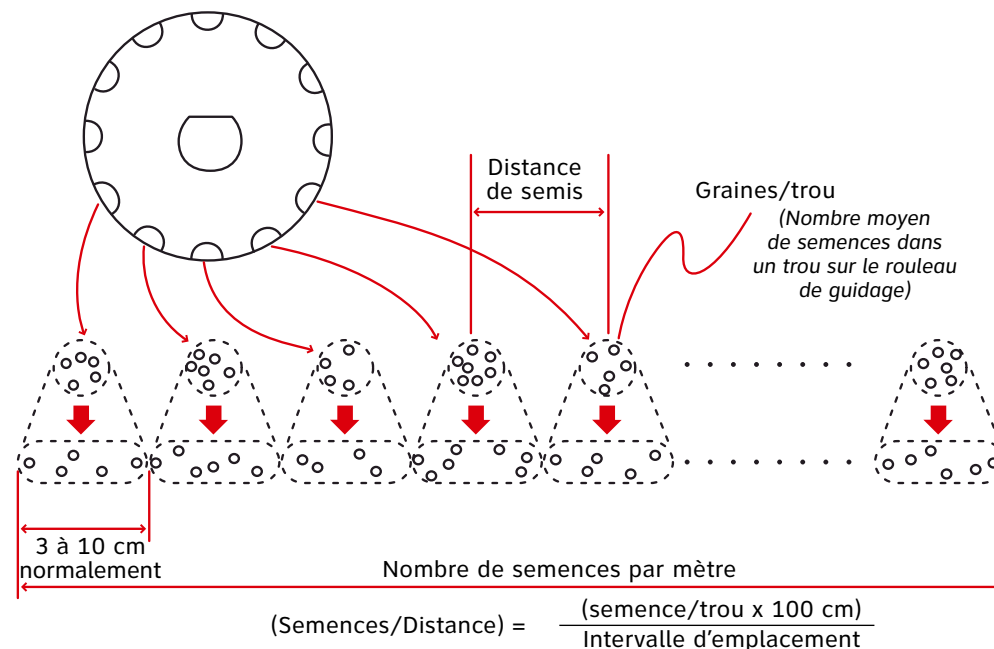

Attention : la distance de semis dépend de la combinaison des dents des pignons (11 positions de réglage) et du nombre de trous sur le rouleau doseur. La roue motrice peut glisser selon la qualité du sol et la vitesse de déplacement. C'est pourquoi le nombre de semences n'est donné qu'à titre indicatif. Si la roue de transmission dérape, les distances de semis seront plus grandes, empêchant la régularité de l'ensemencement. Assurez-vous donc que la roue ne glisse pas.

Éparpillement des semences : Les semences dans un trou sont éparpillées selon la direction du mouvement jusqu'à ce qu'elles soient semées, et roulent sur le sol. La surface d'éparpillement varie en fonction de la taille du trou, de la qualité du sol, de la taille des semences et peut varier entre 3 et 10 cm.

RETRAIT DE LA TRÉMIE POUR

POSITIONNEMENT DU ROULEAU

- 1** Appuyer sur la languette métallique pour dégager la trémie, puis la soulever.



- 2** Élément déclipé.



- 3** Dévisser la molette blanche et ouvrir la partie basse de la trémie.



- 4** Pour ôter la goupille, la faire tourner comme indiqué sur la photo ci-dessous et tirer, de manière à libérer l'axe et le rouleau.



- 5** Le rouleau peut maintenant être changé.



PIÈCES DÉTACHÉES...

...PIÈCES DÉTACHÉES

→ ENSEMBLE TRÉMIE

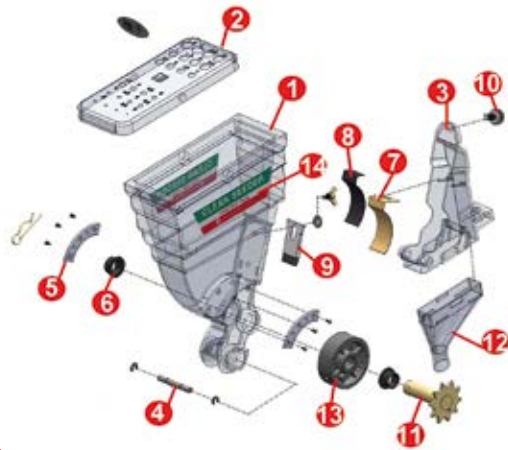

N°	DESCRIPTION	QTE
1	Trémie	1
2	Couvercle de la trémie	1
3	Carter du rouleau de semis	1
4	Axe du carter du rouleau de semis	1
5	Renfort	2
6	Bague d'étanchéité	2
7	Guide graine	1
8	Feutrine du guide graine	1
9	Brosse	1
10	Bouton	1
11	Axe-pignon (10 dents)	1
12	Cône plastique simple	1
13	Rouleau de semis	1
14	Etiquette	2

→ ENSEMBLE ÉLÉMENT DE SEMIS

N°	DESCRIPTION	QTE
1	Élément de semis	1
2	Carter de chaîne	1
3	Pignon 10 dents	1
4	pignon 11 dents	1
5	Languelette permettant le retrait de la trémie	1

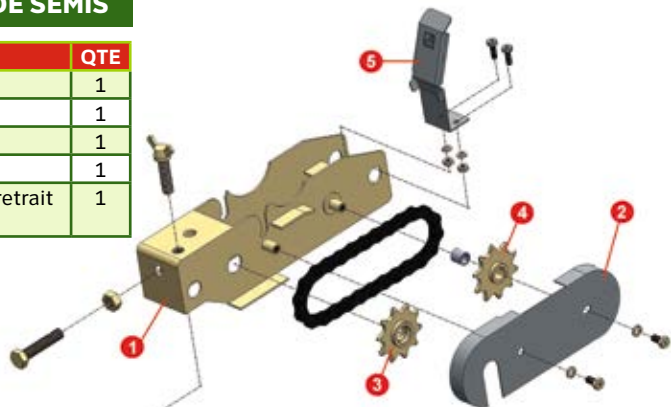

→ ENSEMBLE BLOC D'ÉLÉMENTS DE SEMIS

N°	DESCRIPTION
1	Élément de semis
2	Carter de chaîne
3	Pignon pour axe hexagonal
4	Pignon
5	Languelette permettant le retrait de la trémie
6	Plaque de support gauche
7	Plaque support droit
8	Axe hexagonal
9	Axe avant
10	Axe d'entraînement des rouleaux

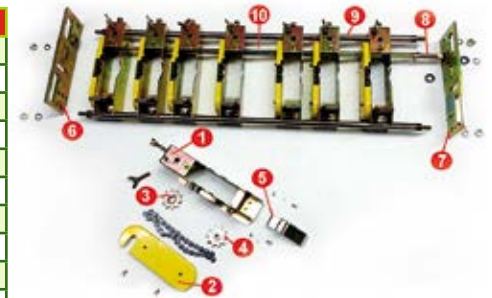

→ ENSEMBLE SOC

N°	DESCRIPTION	QTE
1	Soc standard	1
2	Levier du soc	1
3	Goupille	1
4	Ressort	1
5	Raclette de recouvrement	1

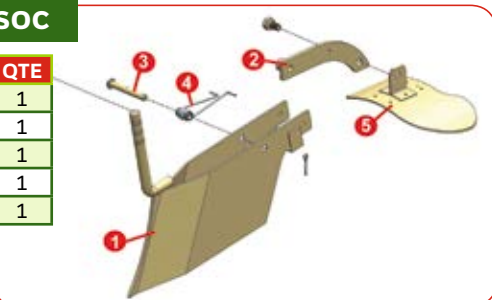

→ ENSEMBLE BOÎTE DE VITESSE

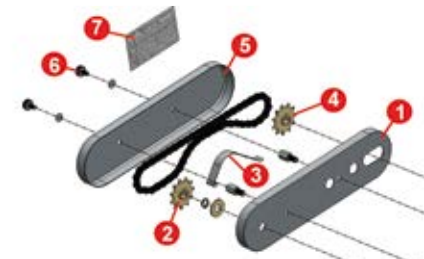

N°	DESCRIPTION	QTE
1	Carter interne	1
2	Pignon 11 dents	2
3	Guide Chaîne	1
4	Axe	2
5	Carter externe	1
6	Bouton	2
7	Tableau des distances de semis	1

...PIÈCES DÉTACHÉES...

...PIÈCES DÉTACHÉES...

→ ROULEAU D'ENTRAÎNEMENT ET DE TASSEMENT

N°	DESCRIPTION
1	Rouleau d'entraînement
2	Poignée du rouleau d'entraînement
3	Décrottoir du rouleau d'entraînement
4	Graduation
5	Adhésif
6	Rouleau de tassement
7	Décrottoir du rouleau de tassement



→ MOTEUR

N°	DESCRIPTION
1	Poulie principale
2	Arbre d'entraînement
3	Support
4	Carter de sécurité
5	Réducteur
6	Carter de sécurité
7	Moteur
8	Entretoise du réducteur
9	Flasque
10	Entraînement (+ tambour)



→ CADRE DU MOTEUR

PRINCIPAL

N°	DESCRIPTION
1	Support du moteur
2	Pignon 14 dents
3	Pignon 13 dents
4	Pignon 10 dents
5	Pignon 9 dents
6	Carter droit

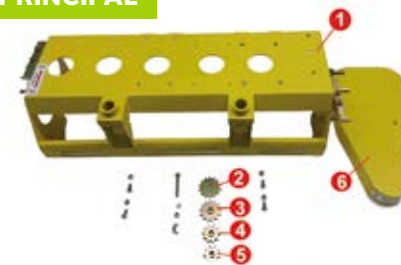

GAUCHE

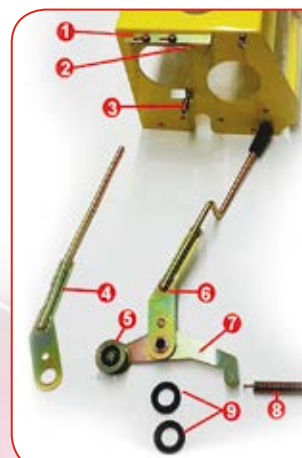

N°	DESCRIPTION	N°	DESCRIPTION
1	Support du levier de semis	5	Système de tension
2	Stoppeur	6	Levier de semis
3	Arbre d'entraînement de la distribution	7	Support du système de tension
4	Levier de semis	8	Ressort
		9	Anneau de tension en caoutchouc

DROIT

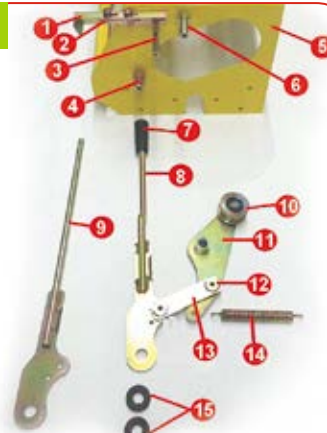

N°	DESCRIPTION
1	Support du levier d'entraînement
2	Stoppeur
3	Carter de l'axe
4	Axe du levier d'entraînement
5	Carter de l'axe
6	Axe du levier d'entraînement
7	Manche du levier
8	Levier d'entraînement (9-12 rangs)
9	Levier d'entraînement (6 rangs)
10	Système de tension
11	Support du système de tension
12	Ecrou
13	Connecteur
14	Ressort
15	Anneau de tension en caoutchouc

...PIÈCES DÉTACHÉES...

→ ENSEMBLE DU CHÂSSIS

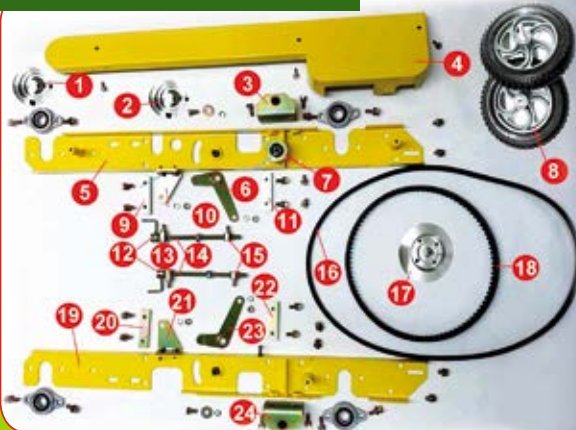

N°	DESCRIPTION
1	Poulie gauche
2	Poulie gauche
3	Support des roues de transport
4	Carter gauche externe
5	Carter gauche interne
6	Support du levier des trémies
7	Poulie folle
8	Roues de transport
9	Plaque de guidage
10	Support
11	Plaque de guidage
12	Manivelle
13	Articulation du levier
14	Mécanisme du levier
15	Articulation du levier
16	Courroie 3V – 590
17	Poulie droite
18	Courroie REC LB-37
19	Carter droit
20	Plaque de guidage
21	Support
22	Plaque de guidage
23	Support du levier des trémies
24	Support des roues de transport

→ DIVERS

N°	DESCRIPTION
1	Tube
2	Roues de transport
3	Poulie hexagonale
4	Axe de la roue gauche
5	Axe de la roue droite
6	Carter du levier
7	Carter droit
8	Flasque hexagonale



...PIÈCES DÉTACHÉES

→ MANCHE



N°	DESCRIPTION
1	Manche
2	Levier d'accélérateur
3	Câble d'accélérateur

CONSOMMABLES

NOM	Remplacement
Brosse	Ces éléments sont soumis à usure. Il convient donc de les remplacer lorsqu'ils n'assurent plus leur fonction.
Guide chaîne	

L'EXTENSION DE TRÉMIE

→ CETTE OPTION VOUS PERMET DE FAIRE PASSER LA CAPACITÉ DE LA TRÉMIE STANDARD DE 1,2L À 3L

- 1 Ôter le couvercle de la trémie.
- 2 Positionner l'extension sur le sommet de la trémie, de manière à superposer les trous de la trémie à ceux de l'extension.
- 3 Visser les boutons blancs. Le couvercle de la trémie se positionne alors au sommet de l'extension.



Terradonis est une marque déposée de ICS

ZA de Croix Fort - 12 rue du Soleil - 17220 La Jarrie - France - Tel: +33 5 4635 2828 - Fax: +33 5 4635 2829

contact@ics-agri.com

www.terraddonis.com

NOS DIFFÉRENTS SOCS

→ SOC RANG DOUBLE :

Il permet de semer 2 rangs, distants de 45 mm, par élément de semis.

Il est livré avec un cône plastique diviseur de graines.

Pour obtenir une densité plus élevée, nous recommandons l'utilisation de ce soc avec un rouleau 30 à 36 trous.

Recommandé pour le semis de radis, carotte, mini-légumes...

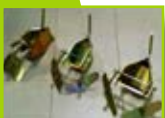

→ SOC ÉCLATEUR : (existe en 60mm, 75mm et 120mm)

Il permet de faire un semis en planche plutôt qu'en ligne.

Dans le cas de semis pour pépinière, il permet de couvrir une plus grande surface de sol et ainsi obtenir une meilleure densité.



→ SOC À DISQUES :

Il est conseillé pour les sols difficiles (caillouteux, dur...)

MONTAGE DES SOCS

1 Démontez le soc standard, en dévissant le boulon, comme indiqué sur la photo.

2 Montez le soc de remplacement et resserrer le boulon.

Attention : ne pas forcer pour serrer. Dès que le soc est maintenu en place, ne pas serrer plus.



MISE EN ROUTE DE LA MACHINE

Avant tout, lire le manuel utilisateur fourni avec le moteur avant de démarrer celui-ci.

→ **Démarrer le moteur :** Afin d'éviter un départ soudain et pour votre sécurité, assurez-vous que les leviers soient sur position "Stand".

Le starter du moteur doit être positionné complètement à gauche :



- Mettre l'interrupteur du moteur en position marche (photo)
- Amorcer la pompe plusieurs fois
- Tirer la poignée du démarreur
- Lorsque le moteur a démarré, déplacer le starter vers la droite.

→ Utilisation et fonction des 2 leviers du JAS :

Le **1^{er} levier (à droite)** lorsque vous êtes en position de conduite de la machine) est utilisé pour faire avancer le semoir et le faire tourner. Pour le faire reculer, placer le levier au point mort ("stand").

Le **2^{ème} levier (à gauche)** lorsque vous êtes en position de conduite) est utilisé pour entraîner les éléments de semis et la roue d'entraînement. Il n'est utilisé que lors du semis sur la planche, en le positionnant sur la position de marche ("drive"). Lorsque vous devez faire rouler la machine sans semer, ce levier doit être positionné sur le point mort ("stand").

→ Faire avancer le semoir :

Après avoir démarré la machine, déplacer l'accélérateur doucement pour augmenter le nombre de tours/minute jusqu'à obtenir la vitesse de travail souhaitée.

→ Arrêter le semoir :

Baisser le nombre de tours /minute en ramenant l'accélérateur à sa position initiale. Pour arrêter le moteur, mettre l'interrupteur sur la position arrêt (0).

→ Pour faire demi-tour :

Mettre le levier de distribution de semences au point mort (Stand). Appuyer sur le manche de manière à basculer le semoir sur le rouleau arrière, réduire la vitesse et tourner dans le sens souhaité en vous servant du côté opposé du semoir comme pivot.

→ Conseil pour le transport du semoir :

Installer les roues fournies avec le semoir pour le transporter facilement et les enlever pour semer.